



DS RADIO

How to use and choose Internet Radio Station from TUNE IN
TUNE INの使用方法とインターネットラジオ放送局の選び方。

DS RADIO

USER'S MANUAL

■はじめに

【インターネットラジオのDSでの再生の仕組みについて】

ご存知の通り、現在インターネットラジオ放送局は世界に何千局も存在し、まだまだ増えていくことが予想されます。普通、インターネットラジオ局の選択は、ジャンルや地域などから条件を絞っていき、多数の放送局からその都度お聴きになりたい放送局を選ぶ...というのが一般的です。

LINN DSは、毎回この作業をしなくてもお気に入りの放送局をお楽しみ頂くため、TUNEIN.COMによる、プリセットサービスを利用しています。このサービスを利用し、あらかじめお気に入りの放送局のリストをプリセットしておくことで即座に聴きたいラジオ局を選ぶことが出来ます。

もちろんこのプリセットはいつでも変更が可能ですのでラジオ局を新たに追加したり、変更してご自身にとって最高に快適なリストがキープできます。また、この再生方式は、リモコンでのラジオ局の選択が可能です。

インターネットラジオ再生はDSに向かって、CDのトラックやFMラジオのプリセット番号を変えるようにリモコンの数字キーを押してください。あなたがプリセットした番号通りのラジオ局がスピーカーから流れだします。

再生までの大まかな流れは以下の通りです。

<準備>

- ✓TUNEIN上であなたのアカウントをつくります。
- ✓世界中の放送局からお気に入りを選び、プリセットしてください。
- ✓DSに上記で設定したあなたのプリセットを読み込ませるため、DS設定ソフトのKonfigを起動します。
- ✓KonfigのTUNEIN RADIOの項目に、あなたのアカウントを打ち込んでください。

<再生>

- ✓KinskyDesktopでの再生は、画面右上にあるデバイスネームを押して、再生ソースとしてradioを選んでください。
- ✓プリセットされた放送局がリストアップされますので、お聴きになりたい放送局を選択してください。
- ✓ほとんどの3rdパーティー製コントロールデバイス/ソフトでも選局が可能です。

※後のページにて設定の詳細をご案内させていただきます。

DS RADIO

USER'S MANUAL

1 ユーザー登録/ログイン

アカウント登録

初めてTUNE INを利用される方はユーザー登録をする必要があります。ユーザー登録とは、ユーザーが個人情報を登録し、TUNE INの提供するサービスを利用する手続きのことです。通常、アカウントを取得した後は、Sing In(サインイン)することでTUNE INに登録した情報にアクセスできます。

1. TUNE INのWebサイトを開きます。

<http://tunein.com>



2. 画面右上の「ログイン」をクリックします。



DS RADIO

USER'S MANUAL

1 ユーザー登録/ログイン (続き...)

4. ログイン画面が開きます。

新規登録の場合、「今すぐ登録！」をクリックし、必要な情報を入力します。



5. 登録画面が開きます。

任意ユーザー名、ご希望のパスワード、eメール、を記入いただきます。Zip Codeの欄は、「私はアメリカ以外の国に住んでいます」をクリックしてください。国名、都市名、年齢、性別、メールマガジンの受信の有無を入力し、間違いがなければ、「完了」ボタンをクリック。

その後、ログインした状態でTUNE INのトップページに戻ります。



※ユーザー名はのちほど設定ソフト「Konfig」の設定項目に入力するのでパスワードと共に、メモに控えを取られることお勧めいたします。

DS RADIO

USER'S MANUAL

1 ユーザー登録/ログイン (続き...)

TuneIn へようこそ メッセージ一覧に戻る | ↓ ↑

□ TuneIn アドレス帳に追加 20:04

宛先 [REDACTED] 返信

差出人が差出人セーフリストに追加されました。この差出人からのメッセージは常に表示されます。

TuneIn(ようこそ)

TuneIn にアカウントご登録いただきありがとうございます！

TuneInを利用すれば、どこにいても世界中のラジオを聴くことができます。音楽、ニュース、イベント、スポーツなど、いろいろなジャンルからお気に入りのラジオを見つけいただけます。

ご登録いただいたアカウントで、お客様がどこにいてもプリセットを利用できるようになります。スマートフォン、TV、インターネットラジオ、お車、PC(tunein.com)等、場所を問いません。

プリセットを利用すると、お気に入りのラジオ局へのアクセスが簡単になるだけでなく、複数のプロダクト上でTuneInを使用する際、いちいちプリセットを設定する必要がなくなります。

お客様のログインの詳細は以下の通りです：

ユーザー名： [REDACTED]

パスワード： プライバシー保護のため非表示 (パスワードのリセットは [こちら](#))

TuneIn をご利用いただきありがとうございます。

TuneIn 社チーム一同

<http://www.tunein.com>
<http://www.facebook.com/tunein.radio>
<http://www.twitter.com/tunein>

6. 登録が完了すると、登録したeメールアドレスに上記のような「登録完了のお知らせ」が到着します。
(※パスワードは、情報保護のため、隠されています。)

DS RADIO

USER'S MANUAL

1 ユーザー登録/ログイン (続き...)

7-1. 登録が終了すると下記のページが表示されます。



「ログイン名」が表示されていることを確認してください。
ログインをされていなければ
次のページの方法でログインしてください。

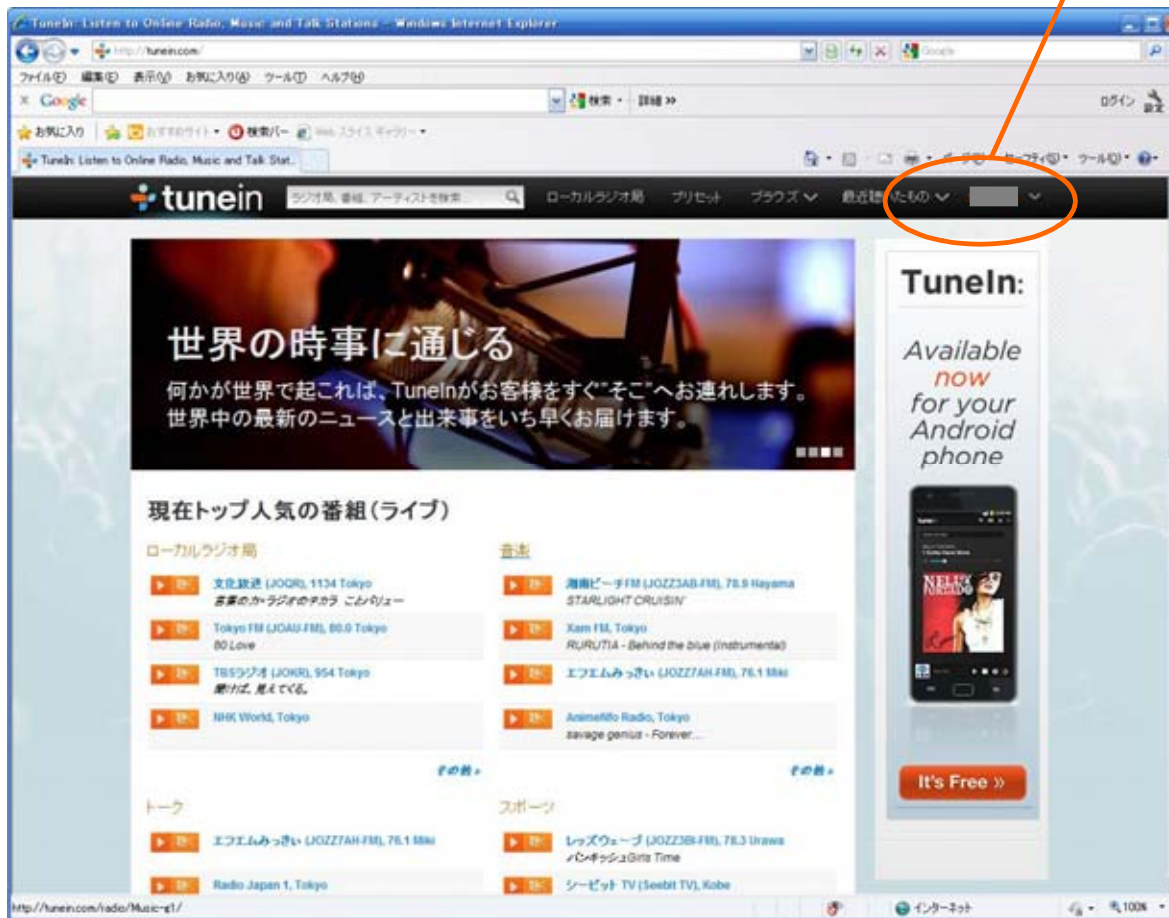

DS RADIO

USER'S MANUAL

1 アカウント登録/ログイン(続き...)

7-2. ログインがされていない場合、TUNE INのトップページ右上に「ログイン」と表示がされます。
この「ログイン」をクリックしてください。



ログイン

7-3. すでにアカウントをお持ちの場合、再度登録は必要ありません。
アカウント取得の際に登録したユーザー名とパスワードを入力し、「ログイン」をクリックします。これで、再度、トップページに戻ります。

A screenshot of the login form on the DS RADIO website. The form is titled '既存のユーザー' (Existing User). It contains two input fields: 'ユーザー名:' (Username) and 'パスワード:' (Password). Below these fields is a checkbox labeled 'このコンピュータに記憶させる' (Remember this computer) which is checked. There is an orange 'ログイン' (Login) button. Below the button is a link 'パスワードを回復する' (Recover password). At the bottom, there is a blue button with the Facebook logo and the text 'Facebookに接続しましょう。' (Connect to Facebook).

既存のユーザー

ユーザー名: パスワード:

このコンピュータに記憶させる

ログイン

[パスワードを回復する](#)

ま
た
は

f Facebookに接続しましょう。

DS RADIO

USER'S MANUAL

2、お好みの放送局の追加

1,ログインすると下記のようにトップページが表示されます。
ここでは、ジャンルから選ぶ方法をご案内します。

囲った部分に様々な分野のジャンルが表示されています。

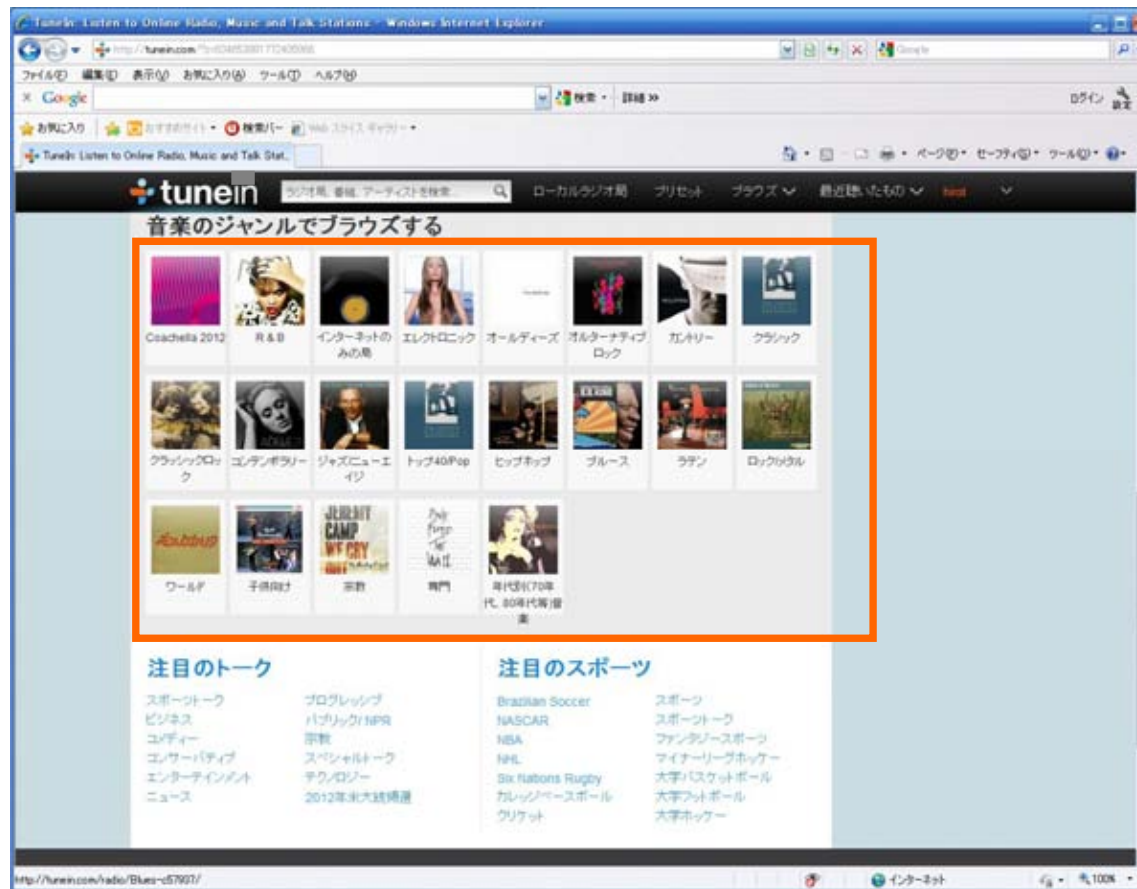

DS RADIO

USER'S MANUAL

2、お好みの放送局の追加

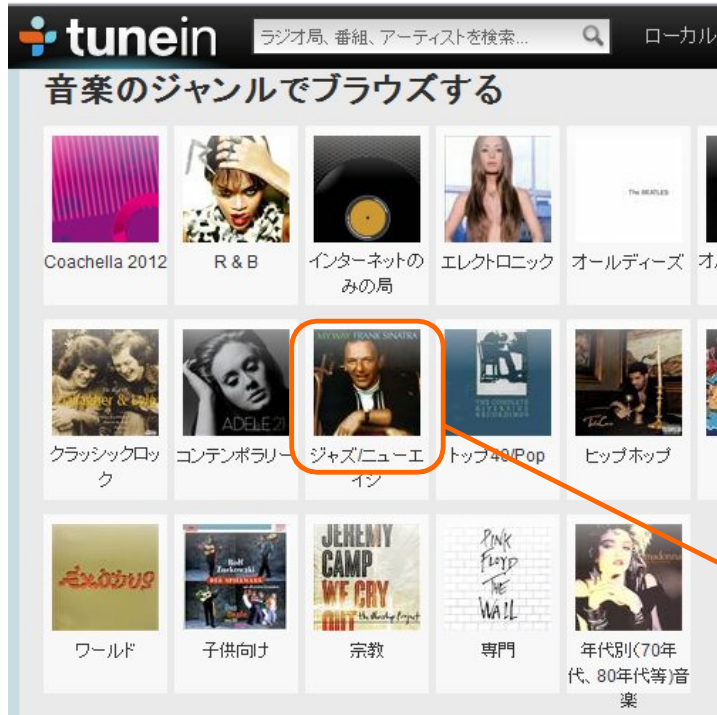

2, 前頁のジャンルから、一例として、「ジャズ/ニューエイジ」をクリックします。
上記のように、そのジャンルに該当する放送局が表示されます。

DS RADIO

USER'S MANUAL

2、お好みの放送局の追加(続き)

3. 表示された放送局を拡大しました。
お好みの放送局が見つかりましたら、「プリセットに追加する」をクリックします。

	 	KUER-FM - 90.1 FM 放送中: Morning Edition	パブリックジャズ Salt Lake City, UT
	 	WDCB - 90.9 FM - Chicago's Jazz Station 放送中: Daylight Edition	ジャズ Acoustic パブリック Glen Ellyn, IL
	 	hr2 kultur - 96.7 FM - hr2-kultur - Ihr Kulturradio für Hessen 放送中: Doppel-Kopf	クラシック 文化歴史 ジャズ Frankfurt am Main, Hessen, Germany
	 	WWOZ - 90.7 FM - Jazz & Heritage Station 放送中: Overnight Jazz	ジャズ New Orleans, LA

3-1. クリックすると、「すでにプリセットに含まれています」と表示されます。再度、クリックすると「自分の登録している放送局の一覧「マイプリセット」が表示されます。

	 	WDCB - 90.9 FM - Chicago's Jazz Station 放送中: Daylight Edition	ジャズ Acoustic パブリック Glen Ellyn, IL
---	---	---	--------------------------------------

DS RADIO

USER'S MANUAL

2、お好みの放送局の追加(続き)

3-2. マイプリセットのページです。前のページで選択した放送局が追加されています。これで放送局の登録は、完了です。

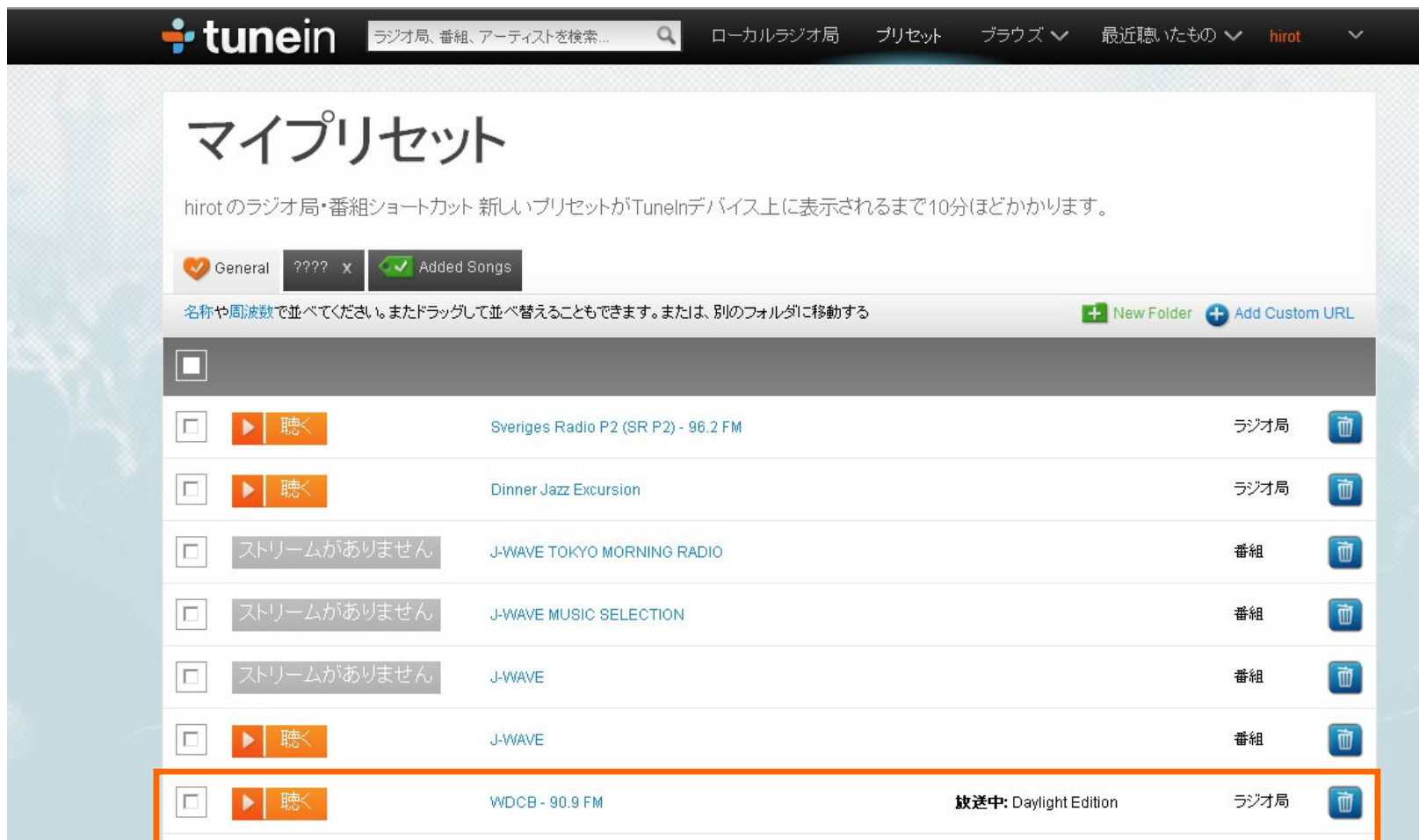

DS RADIO

USER'S MANUAL

2、お好みの放送局の追加(続き)



TUNE INでは、「マイプリセット」内にフォルダを作成し、インターネットラジオの放送局を分類することができます。この機能は、KINSKY DESKTOP上では、反映されません。最初のフォルダ (General) のみが、反映されます。

マイプリセット

hirot のラジオ局・番組ショートカット 新しいプリセットがTuneInデバイス上に表示されるまで10分ほどかかります。



General

???? x



Added Songs

名称や周波数で並べてください。またドラッグして並べ替えることもできます。または、別のフォルダに移動する



New Folder



Add Custom URL

DS RADIO

USER'S MANUAL

2、お好みの放送局の追加(続き)

6、インターネットラジオの放送局を削除する場合、一覧の右端にあるごみ箱をクリックすると左側の放送局が削除されます。

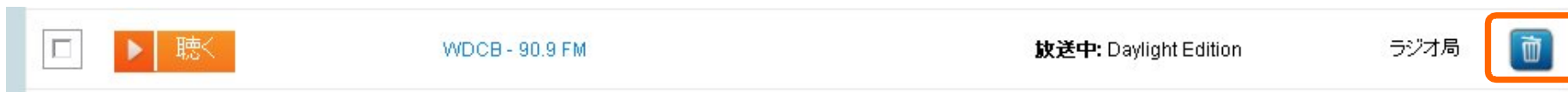

7、放送局の検索方法は、ジャンルでの選択以外に2種類あります。

「地元のラジオ」・・・登録のときに入力した郵便番号から、近隣のインターネットラジオの放送局が閲覧できます。



「検索」・・・キーワードや郵便番号を入力し、該当する放送局を表示します。



8、P7～10でご案内した方法で、放送局を追加し、お好みの一覧を作成してください。ここに登録された放送局が、KINSKY DESKTOPで表示されることとなります。(DSでの設定は、この後のページでご案内します。)

DS RADIO

USER'S MANUAL

3 Konfigへの登録

事前にインストールした、LINN Konfigのアイコンをクリックすると左記のDS詳細設定画面が表示されます。DSがネットワーク内で認識されると上部の欄にお持ちのDSが表示されます。



The screenshot shows the LINN Konfig application window. At the top, there is a menu bar with 'File', 'View', 'Tools', and 'Help'. Below it is a table with columns: Room, Device Type, Message, Family, Product ID, IP Address, MAC Address, and Extra Information. The first row is highlighted with an orange box and contains the following data:

Room	Device Type	Message	Family	Product ID	IP Address	MAC Address	Extra Information
1238514	Renew DS (Linnac DS)		Davaar	1282372	192.168.1.11	00:26:0f:21:92:bf	2007 variant, Renew DS

Below the table, there are tabs for 'Version', 'Configuration', 'Diagnostics', and 'Update'. The 'Configuration' tab is active, showing a tree view of settings on the left and a list of values on the right. The settings are grouped into sections: Sources, Display, Jukebox, RS232 Connections, Songcast Sender, TuneIn Radio, and Volume. The 'Volume' section is expanded, showing 'Internal Volume Control' set to 'Off' and 'Startup Volume Enabled' set to 'Internal volume control disabled'.

上記に表示されたDSをクリックすると色が変わり、下の詳細項目でその設定状況などが確認できます。

DS RADIO

USER'S MANUAL

3 Konfigへの登録(続き)

下記は、Konfigの表示画面の下側を表示しています。前ページの要領でDSを選択すると下記のように、詳細な設定状況、DSの情報が確認することができます。ここでは、「TuneIn Radio」の設定を変更します。

DSを選択したのち、「Configuration」というタブをクリックします。そうすると、下記のような設定項目の一覧が表示されます。

① TuneIn Radioの設定項目を探します。

②このプルダウンメニューであらかじめ設定されている世界中の国名が一覧で見ることができます。その国で放送されているインターネットラジオの放送局が平均10局前後、登録されており、国名を選ぶことでKINSKY DESKTOPで聴くことができます。(初期設定は、Worldwideとなっています。)

Version	Configuration	Diagnostics	Update
Sources [+ Expand List, - Collapse List]			
Display			
Turn Front Led Off in Sleep		No	
Jukebox			
Presets Folder URL			
Auto Load		Off	
RS232 Connections			
Linn Preamp		None	
Linn Preamp Com Port		1	
Linn Disc Player		None	
Linn Disc Player Com Port		1	
Songcast Sender			
Enabled		Yes	
Preset		0	
Output Mode		Unicast	
Multicast Channel		37567	
TuneIn Radio			
Username		Japan	
Volume			
Internal Volume Control		Off	
Volume Limit (dB)		Internal volume control disabled	
Startup Volume Enabled		Internal volume control disabled	
Startup Volume (dB)		Internal volume control disabled	
Balance		Internal volume control disabled	

DS RADIO

USER'S MANUAL

3 Konfigへの登録(続き)

③ 一例として、Konfig上でプリセットされているUKの放送局を選択してみます。

プルダウンの矢印(※)をクリックすると下記のように一覧が表示されます。ここでは、UKを選んでみます。

The screenshot shows the 'Konfig' web interface with the 'TuneIn Radio' section expanded. The 'TuneIn Radio' section is highlighted with an orange box and labeled with a circled '1'. A dropdown menu is open, showing a list of countries: France, Germany, Germany (South), Gibraltar, Japan, Netherlands, New Zealand, Poland, Portugal, Russia, Spain, Switzerland, UK, and USA. The 'UK' option is highlighted with an orange box. Below the dropdown, the 'Japan' option is also highlighted with an orange box and labeled with a circled '2'. A mouse cursor, indicated by an orange arrow and a circled asterisk, is clicking the dropdown arrow. The interface also shows a 'Username' field and a 'Volume' section. At the bottom, there are 'Online' and 'Connected' status indicators.

DS RADIO

USER'S MANUAL

3 Konfigへの登録(続き)

【放送局の選択】

Konfigで設定したのち、KINSKY DESKTOPを立ち上げ、右上にあるDSのソースの切り替えボタンを押すと別ウインドウが表示され、「Radio」をクリックします。画面が切り替わり、放送局をインターネット上で検索し、左記のように表示します。

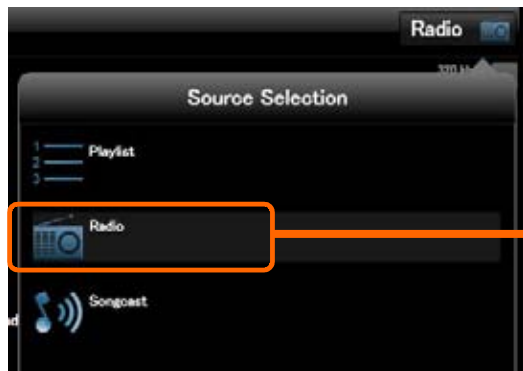

【インターネットラジオを聴く】

お好みの放送局を右側のエリアから探し、クリックします。
※ここでは、「UK」でプリセットされている、「92.1 BBC RADIO3 (JAZZ)」を選びます。

そうすると、通常の楽曲の再生と同じように放送局の名前の左側にスピーカーマークがつき、上部に放送局の名前が表示されます。これで、DSからインターネットラジオが楽しみいただけます。



DS RADIO

USER'S MANUAL

3 Konfigへの登録(続き)

【 TuneIn で設定した放送局をDSで表示する設定】

本マニュアルの10ページでRADIO TIMEのサイト内で設定した「マイプリセット」がDSで表示することが可能です。

再度、LINN Konfigを立ち上げます。

① TuneIn Radioの設定項目を探します。

②この部分に、Tune In で設定したユーザー名(本マニュアル、3ページを参照)を直接、入力します。

(例:linn japan ※小文字、大文字や半角、全角に注意して入力してください。)

Version | Configuration | Diagnostics | Update

[-] Jukebox	Preset URL Prefix	http://eng.linn.co.uk/~joshh/Jukebox/mp3/_Presets/
[-] TuneIn Radio	Username	hahnj21
[-] Sources	Startup Source Enabled	Yes
	Startup Source	Playlist
[+] Source Setup		[+] Expand List, [-] Collapse List
[+] Delay Setup		[+] Expand List, [-] Collapse List
	Delay Preset	TV
[-] Volume	Volume Limit	100

Username
Enter your Radio Time username for accessing your stored presets. Go to <http://RadioTime.com/> to setup your account. You may also select from the drop down list of pre-defined accounts. Default: Linn provided worldwide account

Reboot
Restore Defaults
Refresh

Online | Connected

DS RADIO

USER'S MANUAL

3 Konfigへの登録(続き)

あらためて、KINSKY DESKTOPを立ち上げ、Radioを選択すると左記のように、マイプリセットに登録した放送局が、一覧となって表示されます。

お好みの放送局をダブルクリックすれば、お聴きいただくことが可能です。

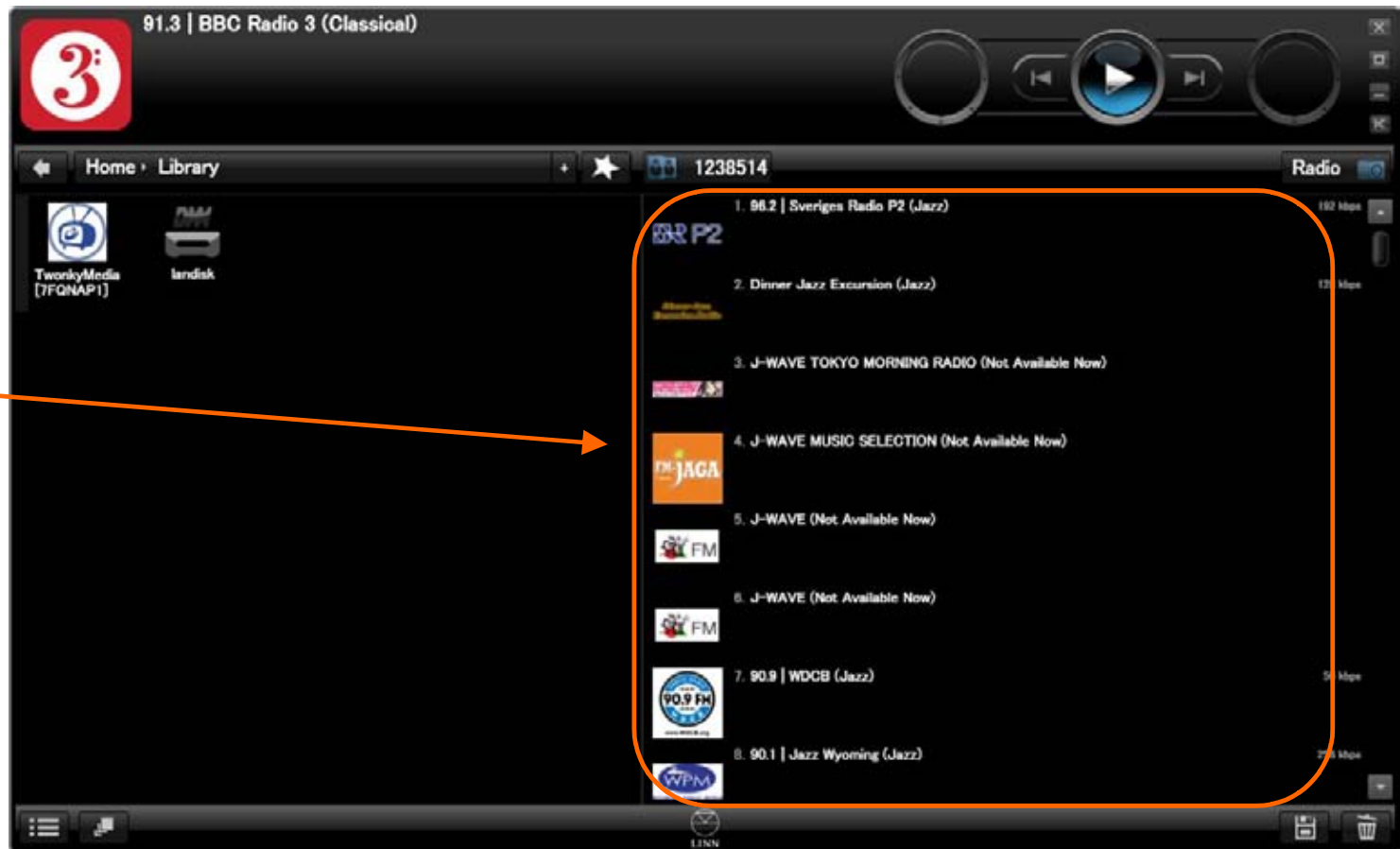

DS RADIO

USER'S MANUAL

4 付属リモコンでの操作方法

DS RADIOを付属リモコンで操作する方法

各インターネットラジオの放送局をリモコンで選択できます。
(DSのファームは、CARA6以上である必要があります。)

■KLIMAX DS、AKURATE DS、MAJIK DS、SNEAKY MUSIC DSの場合:

- ✓ リモコンのZOOMキーでRadioの選択ができます。→A
- ✓ SUB-Tキーでプレイリストが選択できます。→B

■MAJIK DS-I、SEKRIT DS-Iの場合:

- ✓ SRC-,+キーでソースを変更できます。→C
- ✓ 登録された放送局を数字キーで選択することが可能。
(例:「1」を押すとプリセット番号1の放送局が選択、「2」+「7」で27番が選択)
- ✓ リモコン中央にある矢印キーで放送局を選び、真ん中の丸いキーで決定 →D

■KLIMAX DSの小リモコンでの操作

- ✓ RecordキーでPLAYLIST、Radioのソースを切り替え出来ます。
- ✓ 最初にSet Upキーを押してから、リモコン中央にある矢印キーで放送局を選び、真ん中の丸いキーで決定することが可能になります。

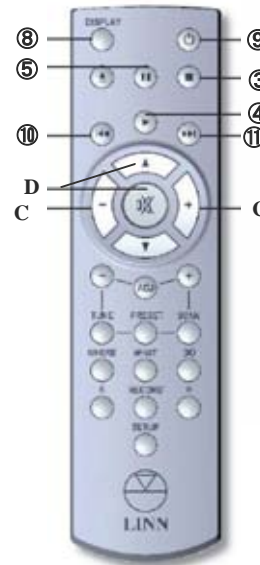

Handset

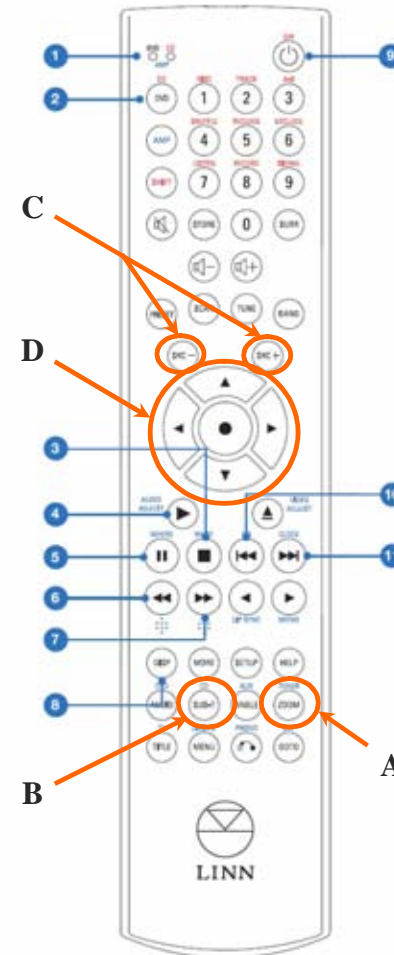

- | | |
|---------|--|
| 1. LEDs | キーを押した際にリモコンがどのモードで動作しているかを表示 |
| 2. DVD | ディスクモードへ切り替え |
| 3. ■ | 停止 |
| 4. ▶ | 再生
<small>※もう一度押すことで再度、最初から再生</small> |
| 5. | 一時停止 |
| 6. ◀◀ | 巻き戻し |
| 7. ▶▶ | 早送り |
| 8. DISP | ディスプレイ切り替え |
| 9. ⏻ | スタンバイ ON/OFF |
| 10. ⏮ | スキップ(戻る) |
| 11. ⏭ | スキップ(進む) |